

Кран мостовой однобалочный грузоподъемность 10.000 кг (таль канатная)

Чертеж балки мостового крана:

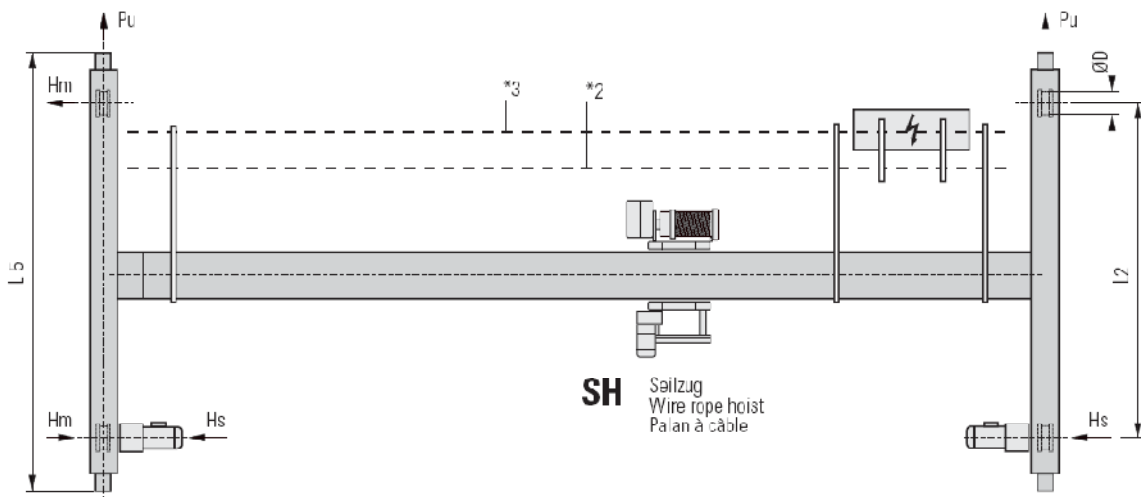

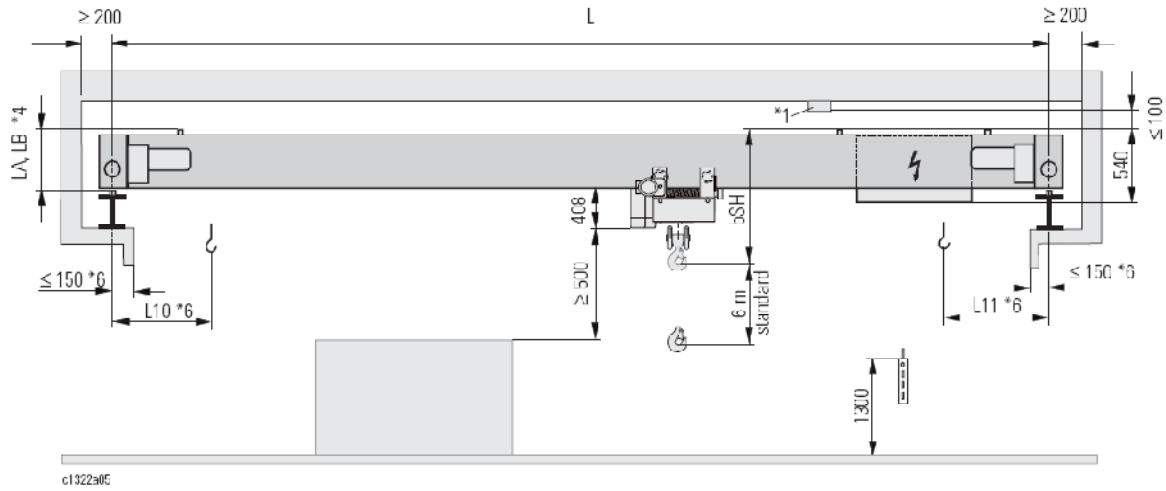

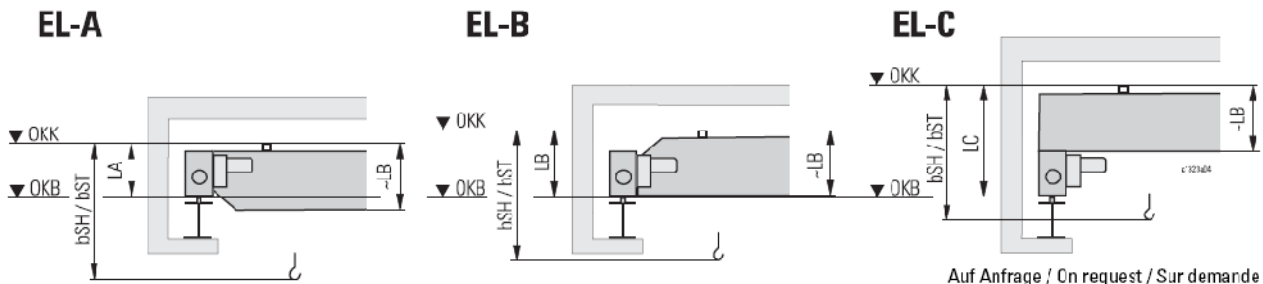

Тип исполнения мостового крана



Технические характеристики мостового крана с канатной талью:

10.000 kg								Kran mit Seilzug Crane with wire rope hoist Pont roulant avec palan à câble			SH		R max	R min	Hs	Hm	Pu	ØD*5	 *7
L		L2	L5	LA	LB	EL-A + EL-B		bSH	Siehe Seite 69 See page 69 Voir page 69			40 m/min	[mm]	[kg]					
[m]	[mm]	[mm]	[mm]	[mm]	L10 *6	L11 *6													
...6,1	1600	2122	330	455	920	840	1010	55,1	9,7	13,0	2,0	16,0	160	1165					
...9,5	2000	2596	370	505	920	840	1060	59,2	9,4	13,6	3,4	14,0	200	1990					
...11,7				555			1110	61,1	9,8	14,0	4,7	17,0	2475						
...13,2				605			1160	62,4	10,3	14,3	5,6	18,0	2650						
...14,6				665			1220	63,7	11,0	14,6	6,6	20,0	3250						
...15,0				700			1290	63,8	11,0	14,6	6,9	21,0	3280						
...15,2	2500	3090	475	700	920	840	1290	64,3	11,4	14,0	5,7	22,0	3450						
...17,8				800			1390	66,6	13,0	14,5	7,3	25,0	4260						
...18,0				900			1490	67,7	14,0	14,7	7,6	26,0	4680						
...20,4	3150	3936	475	900	920	840	1490	70,7	16,5	14,4	7,5	21,0	5775						
...21,1				905			1495	72,0	17,7	14,6	8,0	24,0	6275						
...22,0				1010			1600	74,0	19,5	15,1	6,6	26,0	7050						
...24,7	4000	4810	530	1010	920	840	1600	78,3	23,5	15,3	8,2	32,0	8720						
...27,1				1110			1700	83,0	27,9	16,2	9,4	38,0	10525						
...28,0				1210			1800	84,7	29,5	16,5	9,9	40,0	11215						

Технические характеристики канатной тали:

Leistungsdaten / Motor data / Caractéristiques des moteurs (50 Hz)										
Seilzug / Wire rope hoist / Palan à câble							Kran / Crane / Ponts roulants			
	[m/min]	[kW]	%ED %DC %FM]	Hebezeugtyp Hoist type Type de palan	FEM	 [kg]		[m/min]	[kW]	%ED %DC %FM]
	0,8/5 1,3/8	1,5/9,5 2,4/15,5	20/40 20/40	SH 5025-20 4/1 L2 SH 5025-32 4/1 L2	2m 2m	755 785		5/20 10/40	max. 2x 0,13/0,55 max. 2x 0,32/1,25	20/40 20/40
		2,5/10 5/20 8/32	0,09/0,37 0,13/0,55 0,32/1,25		20/40 20/40 20/40					

*Компании STAHL CraneSystems ведет постоянную работу над усовершенствованием своей продукции, но оставляет за собой право на внесение изменений в технические параметры продукции, ее размеры, вес, конструкцию и эксплуатационные свойства.

Прилагаемые к данному информационному выпуску иллюстрации служат лишь для наглядного представления об оборудовании.